



FREETNESS

Fabricant n°1 français, fitness, streetworkout. 🇫🇷

Classico

Le Terrain Multisports by Freetness

Créons ensemble votre espace sportif



IMAGINEZ VOTRE ESPACE DE CONVIVIALITÉ, DE MIXITÉ & D'ÉCHANGES

Avec sa gamme robuste garantie 10 ans*, fruit d'une dizaine d'années d'expertise et de plusieurs milliers d'appareils de fitness installés depuis 2011, Freetness a conçu des terrains multisports répondant aux besoins des collectivités, des associations, des établissements scolaires, et des pratiquants désireux de s'adonner à plusieurs sports en libre accès.

Ensemble, donnons forme à un lieu ludique et sécurisé dédié à la pratique sportive libre, aux défis et aux rencontres.



ESPRIT D'ÉQUIPE

DÉPASSEMENT DE SOI

RESPECT DES RÈGLES

BASKETBALL



FOOTBALL



FUTSAL



VOLLEY-BALL



BADMINTON



HANDBALL



HOCKEY



Quali
sport
Organisme qualificateur

Le Club
ADHÉRENTS
Membre 2024

voir CGV

DURABILITÉ

En acier galvanisé thermolaqué avec un assemblage limitant les vibrations et le bruit, nos terrains sont conçus pour une utilisation intensive en accès libre.

SIMPLICITÉ

Des designs discrets et bien pensés mêlant tubes rectangulaires et tubes ronds pour se fondre partout et permettre des heures de jeux !

PERSONNALISATION

Les dimensions, les couleurs, les options de jeu, les sols, les formes, l'adaptabilité PMR, mais aussi les espaces adjacents, tout est personnalisable.

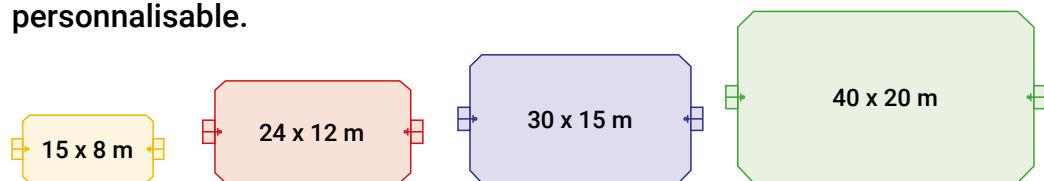

GARANTIES*

À VIE	10 ANS	7 ANS
ossature	panneaux	gazon synthétique



CHOISISSEZ VOS OPTIONS :



Accessibilité PMR

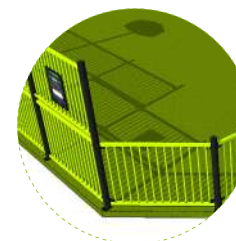

Angles droits, biseautés

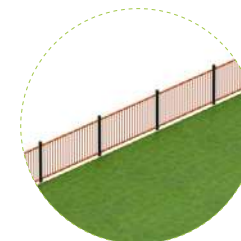

Coloris au choix



Gazon synthétique

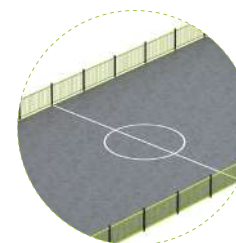

Enrobé

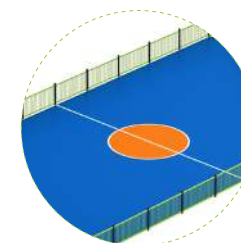

Résine acrylique

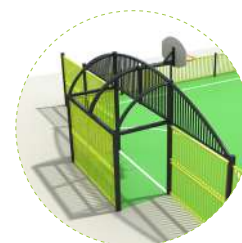

Design des frontons



Pans biseautés, arrondis, droits



Panier double jeu

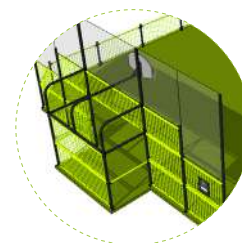

Pare-balls



Potaux latéraux rallongés



Buts brésiliens

UN ASSEMBLAGE IDÉAL GRÂCE AU SYSTÈME OPTI +

Grâce à un assemblage bien pensé (standardisation des éléments de liaisons), nous pouvons proposer des possibilités de modularité infinies comme avec un but Brésilien avec compteur !

Des pattes de fixations de 5mm d'épaisseur sont soudées en usine sur gabarit puis galvanisés à chaud en même temps que l'ensemble du poteau. Les éléments sont ensuite assemblés grâce à une tige filetée galvanisée puis boulonnée.

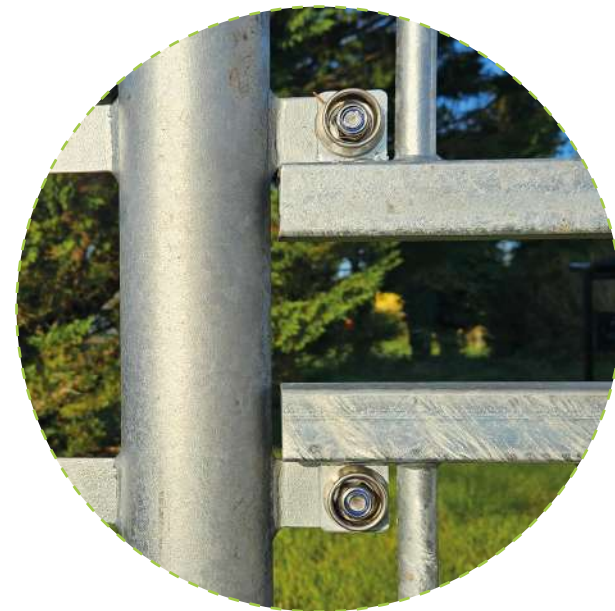
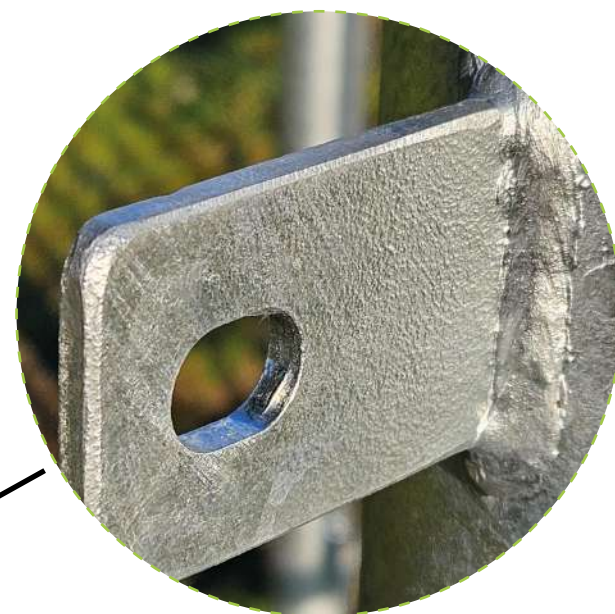

ZOOM SUR LE SYSTÈME SILENT BLOCK FREETNESS

UN SYSTÈME EFFICACE DE RÉDUCTION DE BRUIT GRÂCE AUX SILENT BLOCK

Avec l'insertion d'un silent block spécialement conçu, les vibrations d'une grille lors d'un choc avec un ballon sont considérablement atténuées grâce à nos silent block Freetness afin d'éviter l'amplification de l'onde sonore.

Ensemble, donnons forme à un lieu ludique et sécurisé dédié à la pratique sportive libre, aux défis et aux rencontres.

DES FONDS EN CAOUTCHOUC POUR ATTÉNUER LA TRANSMISSION DES VIBRATIONS

Chaque tube carré est terminé par un fond en caoutchouc permettant une finition esthétique parfaite. Cette pièce revêt également la caractéristique primordiale d'éviter le contact métal contre métal sur l'ensemble de la structure.

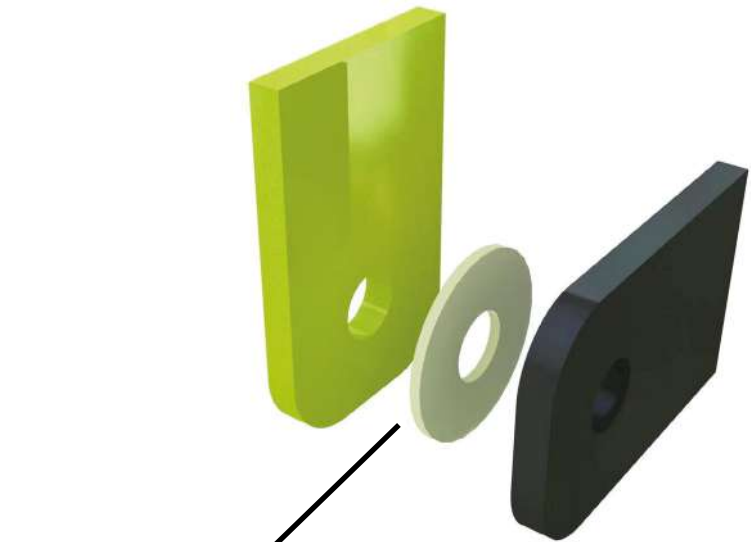

*Vue décomposée du
Silent block Freetness*



Vue de profil



Vue de haut



PERSONNALISEZ, C'EST JOUER !

Aucun Classico ne doit ressembler à un autre !

Ensemble, changeons les couleurs, les dimensions, les textures de peinture, les finitions de sol, les options et soyons visionnaire en créant tout autour du Classico des espaces de rencontres intergénérationnelles autour des valeurs du sport !



DES MATÉRIAUX RÉSISTANTS GARANTIS 10 ANS*

La sélection des aciers est une étape très importante pour la durabilité de votre futur city stade. Nous utilisons des sections optimales pour résister aux assauts des jeux et du temps durant de très longues années sans nécessiter de maintenances onéreuses !

Découvrez les sections utilisées pour les barrières ainsi que pour les montants de nos terrains multi sports « Classico by Freetness ».

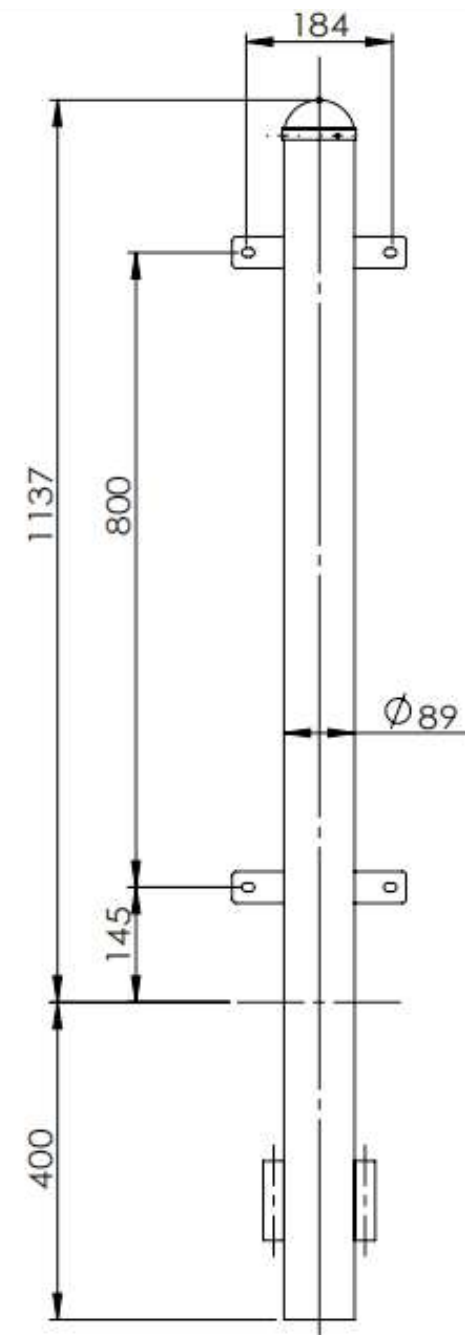
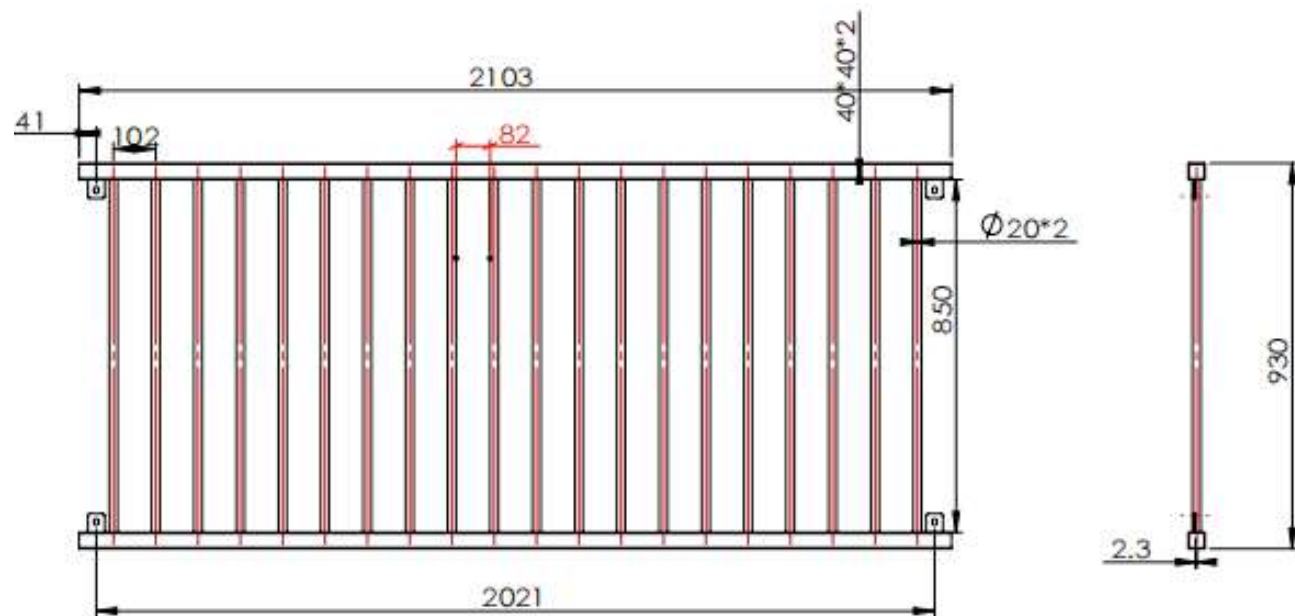

UN TRAITEMENT PAR GALVANISATION À CHAUD & THERMOLAQUAGE

Tous les tubes utilisés pour la conception de nos appareils sont traités selon le procédé de la galvanisation à chaud qui consiste à revêtir et à lier de l'acier avec du zinc. Cette étape rend l'acier extrêmement résistant à la corrosion.

Nous travaillons avec des entreprises spécialisées comme GALVA ATLANTIQUE à La Rochelle (17) pour l'établissement de cette étape primordiale à la résistance anti corrosion et à la durabilité de nos terrains.



GALVA
ATLANTIQUE





Découvrez une nouvelle manière de concevoir le city stade !

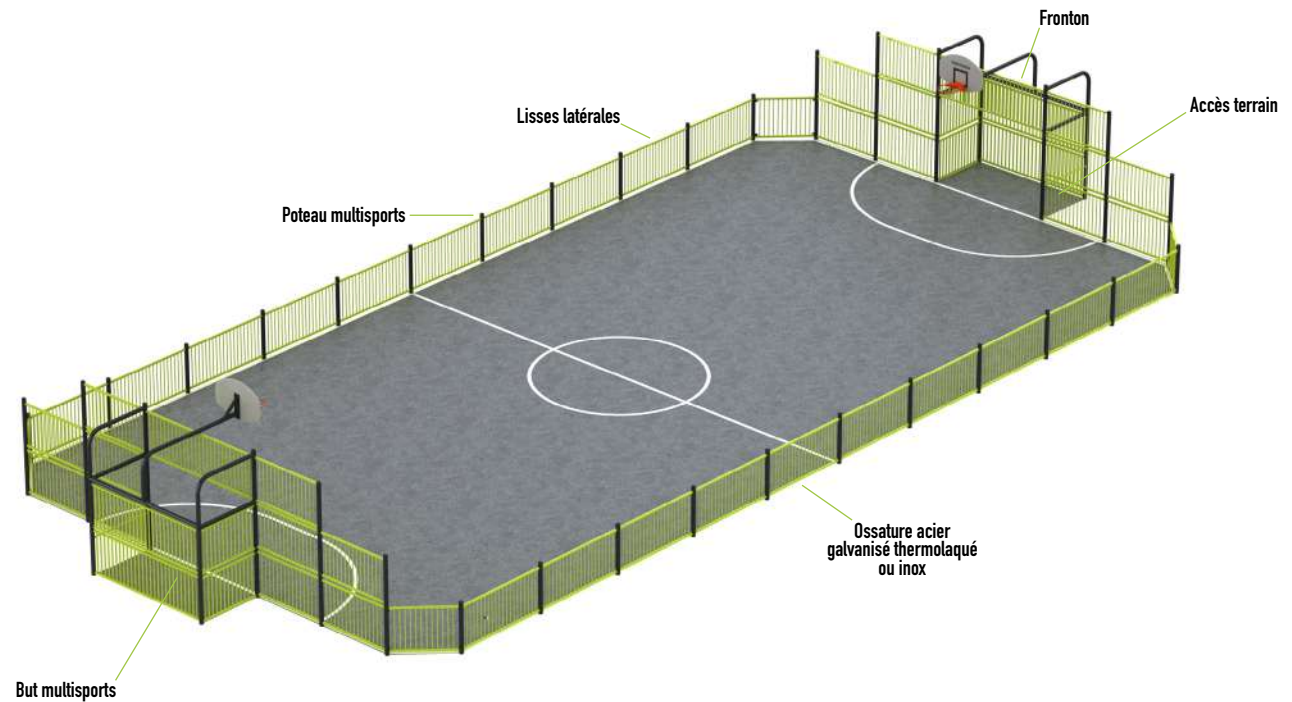

05 24 84 77 27 

contact@freetness.fr 

freetness.fr 



SAS Premier's France
38A ZI Les grands champs
17290 Aigrefeuille d'Aunis